

MANUAL DE INSTALAÇÃO E CUIDADOS DO DISPOSITIVO DE RETENÇÃO DE CRIANÇAS (DRC)

MODELO: TULIP - MARCA: ABC DESIGN



ABC Design

Limbo, Salsa, Condor, Turbo, Viper, Zoom



Configurator:



www.abc-design.de/zubehoer/adapter/

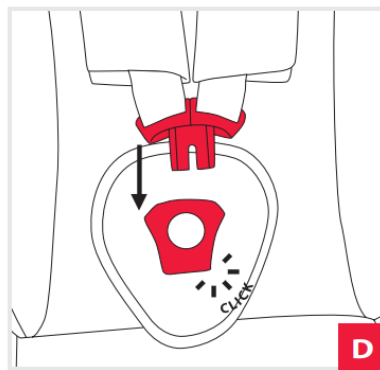
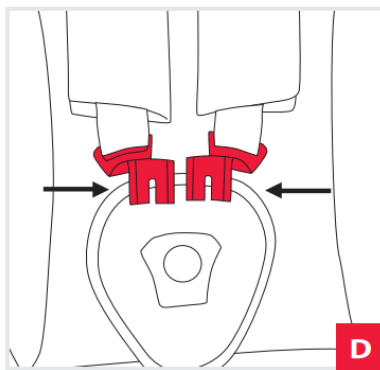
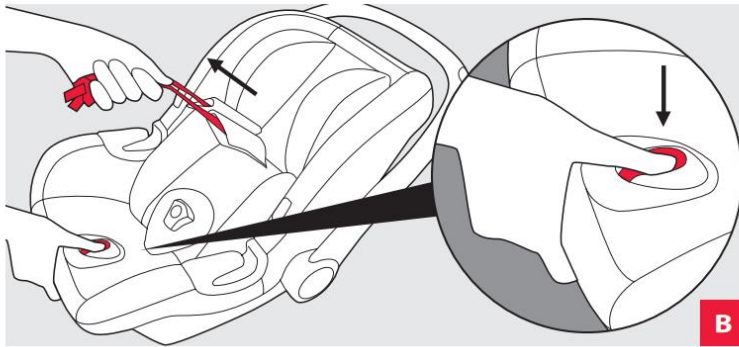
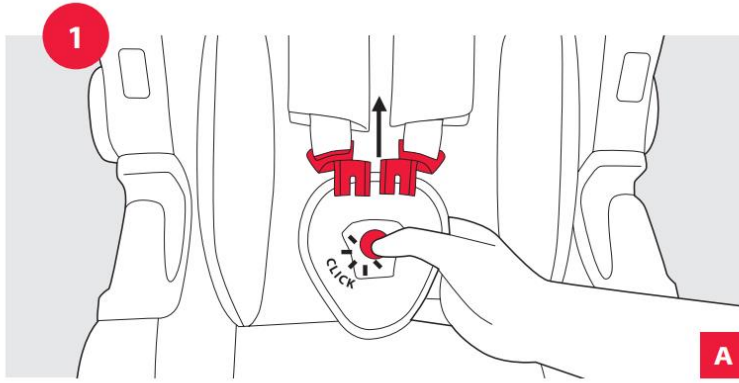

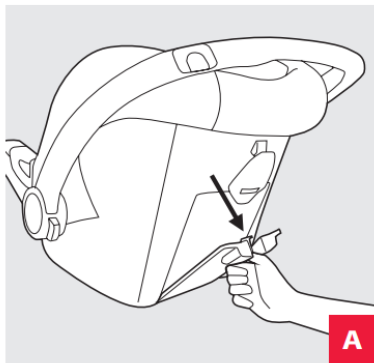
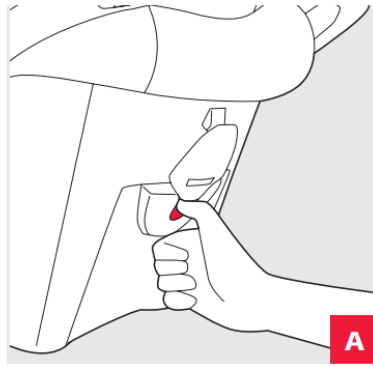
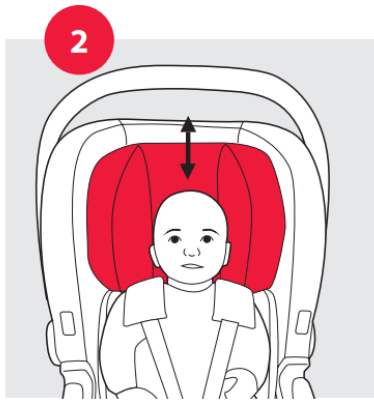

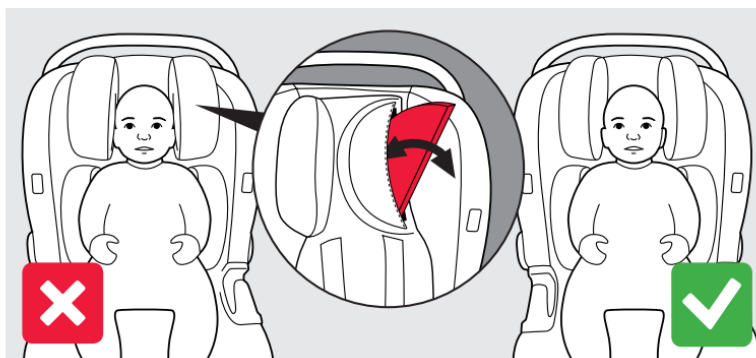
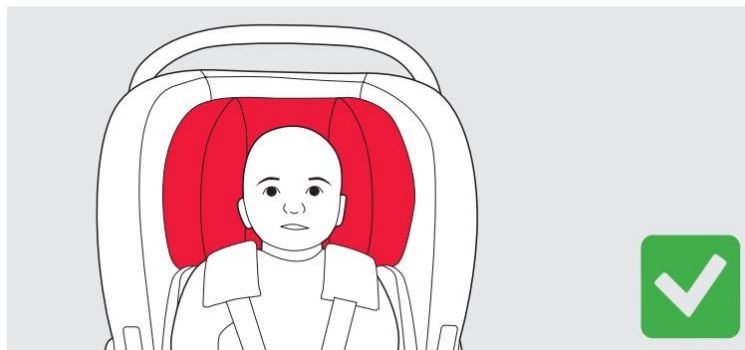
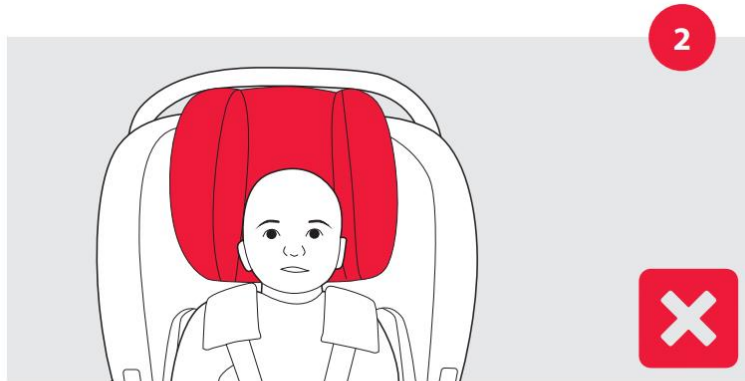

4

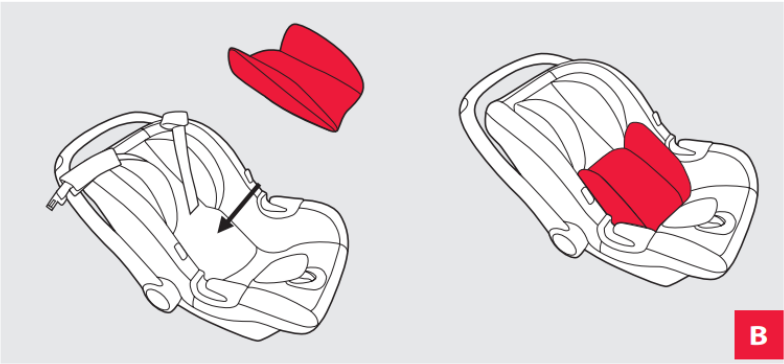
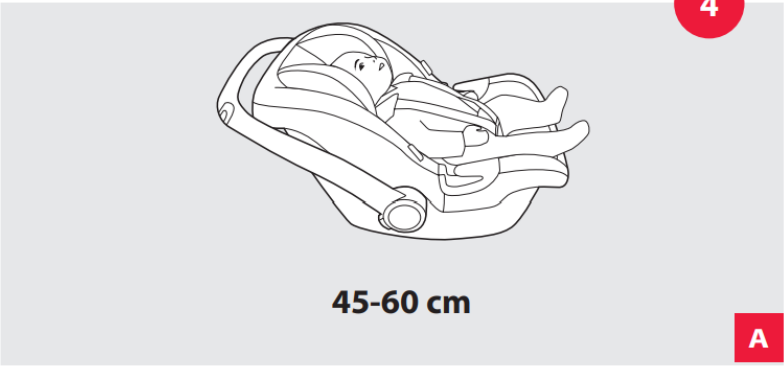

5

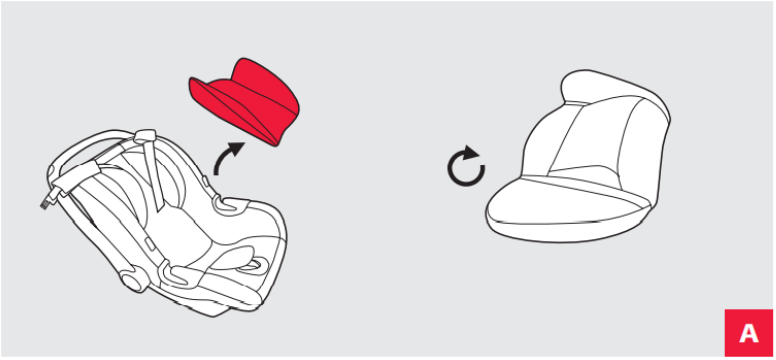
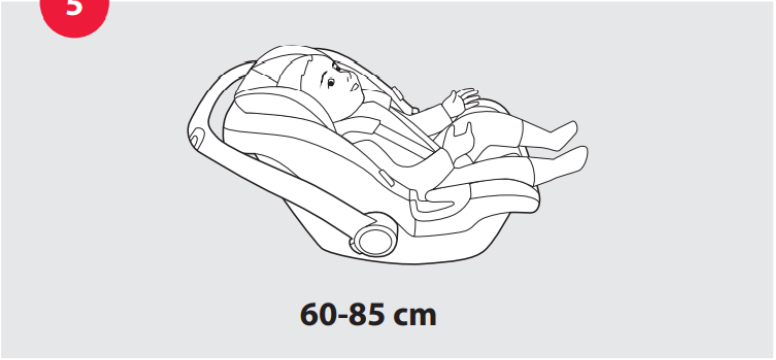

5

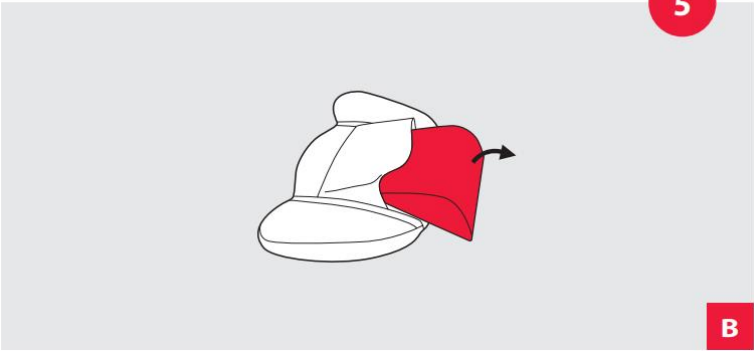

B

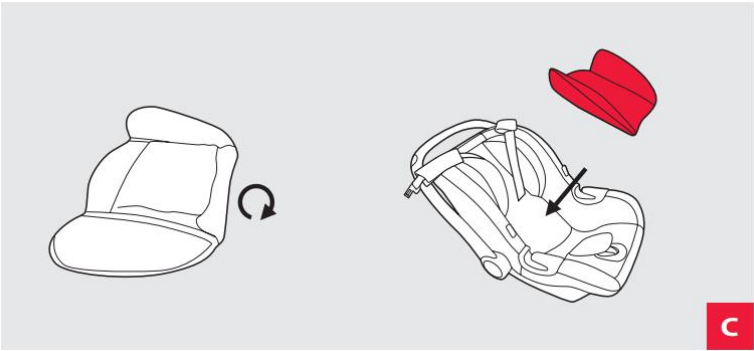

C

6

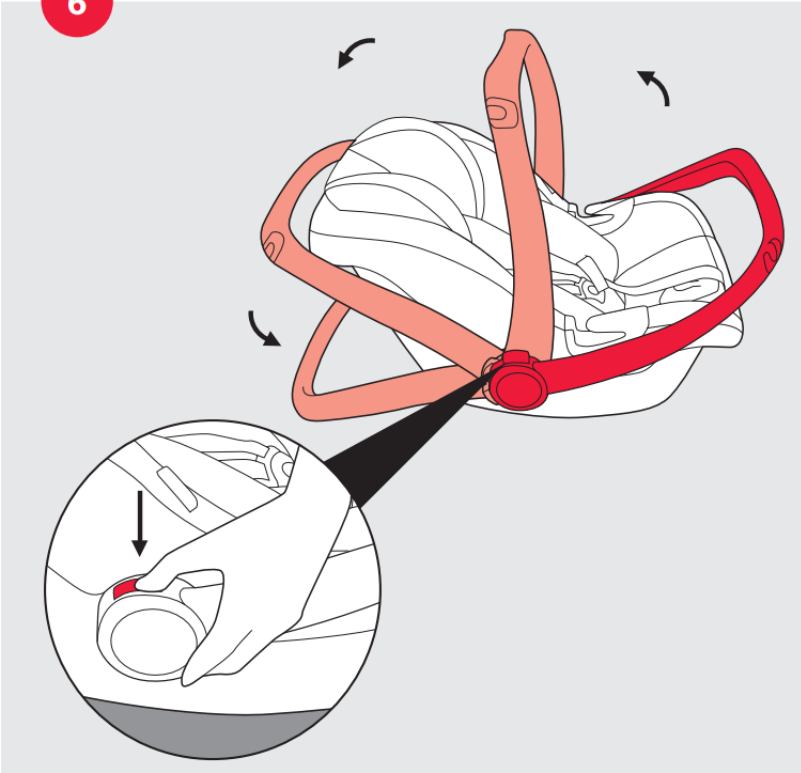

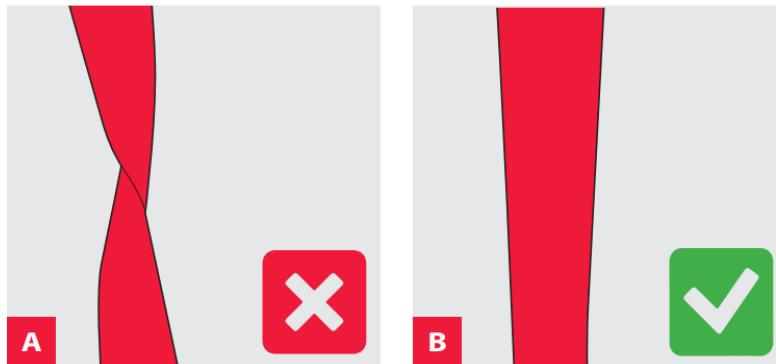
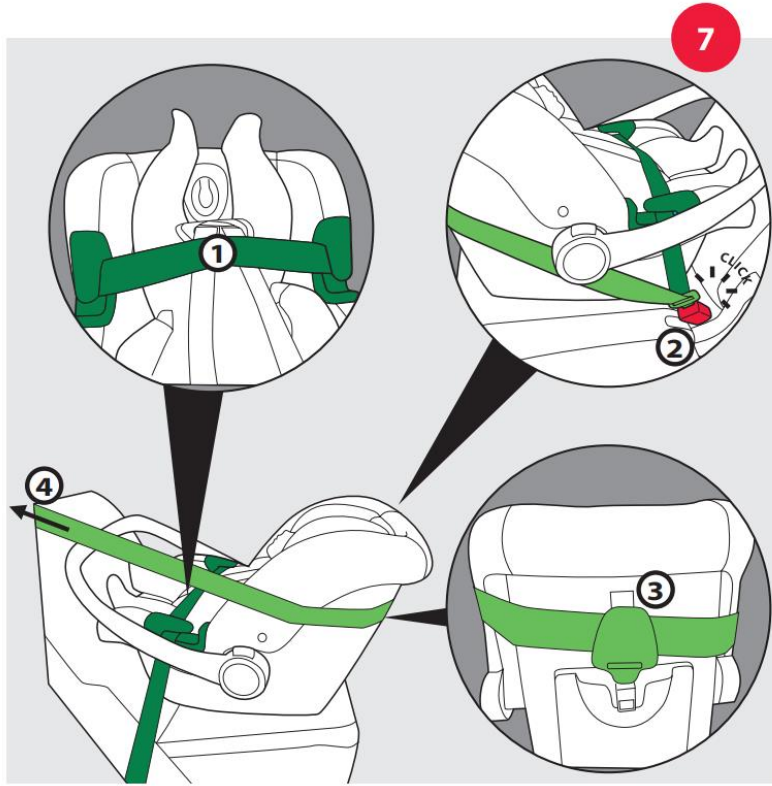

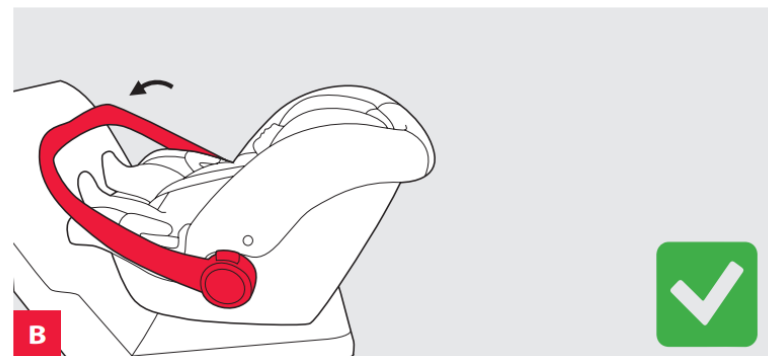
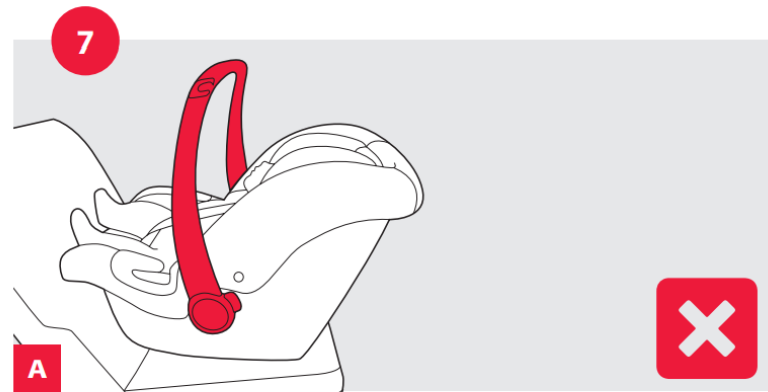
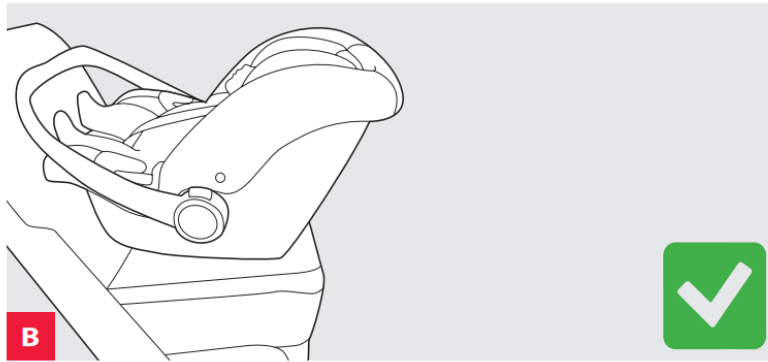
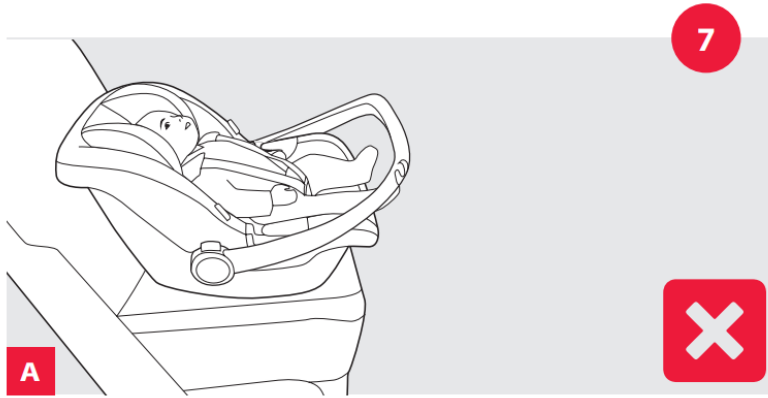

IMPORTANTE: SIGA TODAS AS INSTRUÇÕES DESTE MANUAL PARA QUE A CRIANÇA TENHA A MAIOR PROTEÇÃO POSSÍVEL EM CASO DE ACIDENTE. SE VOCÊ TIVER QUALQUER DÚVIDA OU COMENTÁRIO SOBRE O PRODUTO, POR FAVOR NÃO HESITE EM NOS CONTATAR.

IMPORTANTE LER COM ATENÇÃO E GUARDAR PARA EVENTUAIS CONSULTAS.

INFORMAÇÕES:

1) ESTE É UM DISPOSITIVO DE RETENÇÃO UNIVERSAL PARA CRIANÇAS. ELE É APROVADO PARA USO GERAL EM VEÍCULOS E SE ADAPTA À MAIORIA, PORÉM NÃO EM TODOS OS BANCOS DE VEÍCULOS.

2) A CORRETA ADAPTAÇÃO É APROPRIADA SE O FABRICANTE DO VEÍCULO DECLARAR NO MANUAL QUE O VEÍCULO ACEITA UM DISPOSITIVO DE RETENÇÃO UNIVERSAL PARA CRIANÇAS PARA ESTE GRUPO DE MASSA.

3) EM CASO DE DÚVIDAS, CONSULTAR O FABRICANTE DO DISPOSITIVO DE RETENÇÃO PARA CRIANÇAS.

O MANUAL PODE AJUDÁ-LO A MONTAR CORRETAMENTE O DISPOSITIVO DE RETENÇÃO INFANTIL. UMA MONTAGEM INCORRETA PODE REPRESENTAR RISCOS À SAÚDE DA CRIANÇA.

O FABRICANTE NÃO SE RESPONSABILIZA POR POTENCIAIS PERIGOS DECORRENTES DA MONTAGEM INCORRETA DO PRODUTO.

ATENÇÃO — NÃO UTILIZAR ESTE DISPOSITIVO DE RETENÇÃO PARA CRIANÇAS EM ASSENTOS EQUIPADOS COM AIRBAG. CASO EXISTA ESSA OPÇÃO, DESATIVE O AIRBAG.

IMPORTANTE — NÃO UTILIZAR ESTE DISPOSITIVO DE RETENÇÃO PARA CRIANÇAS NA POSIÇÃO VOLTADA PARA O MOVIMENTO.

ATENÇÃO: CASO ESTE PRODUTO TENHA SIDO SUBMETIDO A UM ESFORÇO EM CASO DE ACIDENTE, SUBSTITUA-O IMEDIATAMENTE.

AVISO: PARA A UTILIZAÇÃO FUTURA DA CADEIRA DE AUTO, É IMPORTANTE QUE AS INSTRUÇÕES DE USO SEJAM GUARDADAS NO COMPARTIMENTO DE ARMAZENAGEM NA PARTE TRASEIRA DO PRODUTO.

AVISO: NUNCA DEIXE A CRIANÇA SOZINHA NA CADEIRA DE AUTO, NO CARRO OU EM QUALQUER OUTRO LUGAR. NUNCA PRENDA O CINTO DE SEGURANÇA PASSANDO DE MODO DIFERENTE DO INDICADO.

AVISO: NÃO UTILIZE A ABC DESIGN TULIP NUM BANCO EQUIPADO COM AIRBAG FRONTAL OU LATERAL, POR SER EXTREMAMENTE PERIGOSO.

AVISO: É PERIGOSO COLOCAR A ABC DESIGN TULIP EM SUPERFÍCIES ALTAS QUANDO UTILIZADA POR UMA CRIANÇA, POR EXEMPLO SOBRE MESAS, BANCADAS, CAMAS, CARRINHOS DE LOJAS, ETC., DEVIDO AO PERIGO DE QUEDAS.

ESTE NÃO É UM DISPOSITIVO ISOFIX. SUA INSTALAÇÃO DEPENDE TAMBÉM DO USO DO CINTO DE SEGURANÇA PARA ADULTOS.

APROPRIADO SE O VEÍCULO ESTIVER EQUIPADO COM CINTO DE SEGURANÇA TRÊS PONTOS.

É necessário ajustar corretamente o cinto de segurança para adultos que fixa o DRC no veículo.

É necessário ajustar todos os cadarços para segurar a criança, de acordo com suas características biométricas. Os cintos que prendem o produto ao veículo devem ser apertados, enquanto os que rendem a criança devem ser adaptados ao corpo.

Por motivos de segurança e sua correta utilização, é desaconselhável a utilização das cadeiras de auto por mais de 5 anos a partir da data de sua aquisição.

Não deixe as tiras torcidas.

Guarde esse manual em local fácil e acessível para consultas.

Este DRC deve ser utilizado somente em sua forma original.

Se o produto foi sujeito a cargas repentinas durante um acidente substitua-o imediatamente por um novo.

Este dispositivo de retenção está de acordo com a norma ABNT NBR 14400:2020.

Este dispositivo de retenção é homologado em conformidade com a norma europeia ECE R44/04.

Este dispositivo de retenção para crianças foi projetado para absorver parte da energia de um impacto do veículo, de forma a reduzir o risco do usuário em casos de colisão ou de desaceleração repentina, limitando o deslocamento do corpo da criança.

O equipamento desocupado (que não esteja sendo utilizado) deve ser mantido preso ao cinto de segurança ou no porta-malas do veículo.

Proteja o dispositivo de retenção da luz solar. Caso contrário, o produto pode estar muito quente para a pele do seu filho.

Nunca efetue qualquer modificação no dispositivo de retenção para crianças. O conjunto de componentes do dispositivo de retenção foi testado e aprovado para proteger a criança. Desta forma, o responsável por qualquer alteração no dispositivo de retenção, descaracterizando assim as condições da certificação, afetará a segurança da criança.

Este dispositivo de retenção destina-se ao grupo de massa 0+, o que significa que pode ser utilizado por crianças com peso entre 0 e 13kg.

Por motivos de segurança e sua correta utilização, é desaconselhável a utilização das cadeiras de auto por mais de 5 anos a partir da data de sua aquisição.

Devido ao processo lento de envelhecimento das peças de plástico, como os causados pela luz solar (UV), as características do produto podem se alterar de modo imperceptível.

Aconselhamos a não utilização da cadeira de auto quando esta se tornar pequena para a criança.

No sentido de respeitar o ambiente, solicitamos que separe o lixo ao adquirir o produto (embalagem) e componentes do produto, depositando-os nos locais de recolha indicados.

AVISO: Mantenha os materiais de plástico da embalagem fora do alcance de crianças, para evitar riscos de sufocamento.

Os itens rígidos e as partes de plástico do DRC devem ser corretamente posicionados e instalados para, durante o uso cotidiano do veículo, não ficarem presos por um banco móvel ou uma porta do veículo.

ABC-Design TULIP é um produto de segurança, e esta apenas estará garantida quando utilizado em conformidade com as instruções.

ABC Design TULIP foi projetado para ser utilizado apenas em bancos veiculares VOLTADOS PARA FRENTE. Contudo, deve sempre ser instalado no sentido contrário à marcha (voltado para trás). Trave os bancos traseiros reclináveis.

Prenda sempre a criança com o cinto de segurança, mesmo quando fora do carro.

É importante certificar-se de que os cintos subabdominais estejam sendo usados na região pélvica.

Certifique de que os cintos do quadril estão baixos para que a pélvis da criança esteja devidamente presa.

No caso de um acidente a cadeira pode tornar-se insegura devido a danos imperceptíveis e, por essa razão, deve ser substituída.

O fabricante somente pode garantir a segurança da cadeira de auto quando esta se encontra na posse do primeiro utilizador.

Por se tratar de um item de segurança, nunca adquira um produto de segunda mão, principalmente por não serem conhecidos os esforços a que o produto foi submetido anteriormente.

A ABC Design TULIP é fornecida com uma almofada de assento removível para adaptar a posição deitada e oferecer apoio lateral para a cabeça. A almofada deve ser utilizada em bebês recém-nascidos. Não a utilize para bebês maiores (a partir de 4 a 5 meses aprox.).

Os materiais utilizados para a fabricação de nossos produtos cumprem as normas relativas à utilização de corantes azo, EN71-2 e EN71-3, e no revestimento de resistência à luz. No entanto, não é aconselhável expor o modelo ao sol intensivo durante um período prolongado.

Para a montagem com sistema ISOFIX, recomenda-se a leitura do manual do usuário publicado pelo fabricante do veículo.

Recomenda-se que qualquer bagagem ou outros objetos passíveis de causar ferimentos em caso de colisão sejam devidamente guardados.

O tecido somente pode ser substituído por outro fornecido pelo fabricante, porque o tecido constitui parte integrante do comportamento funcional do DRC.

É proibida a utilização de quaisquer outros pontos de contato de suporte da carga além dos descritos nas instruções e marcados no DRC.

INSTRUÇÕES DE SEGURANÇA:

- Ajuste a altura do cinto do carro, se for este o caso, na posição mais baixa possível.
- Quando utilizar a ABC Design TULIP num banco da frente de passageiros, este deve estar sempre na posição mais afastada possível. O encosto do banco tem de estar o mais reto possível e o apoio para a cabeça rebaixado. Coloque o banco (e o apoio para a cabeça) em sua posição normal quando este for novamente utilizado por um adulto. Recomendamos se possível, que coloque a cadeira no banco de trás.
- Certifique-se de que a cadeira não fique presa ou pressionada por bagagens pesadas, bancos reclináveis ou ao fechar as portas.
- No verão as partes de plástico e de metal da ABC Design TULIP podem ficar muito quentes e, por essa razão, cubra-as sempre quando o seu carro estiver exposto ao sol.
- NUNCA transporte o bebê no colo durante uma viagem. Devido à grande força exercida em caso de acidente, será impossível segurar o bebê adequadamente.
- NUNCA transporte uma criança juntamente consigo ou utilizando cinto de segurança.
- A cadeira pode ser equipada com um cinto automático de três pontos tanto no banco do passageiro como nos bancos traseiros, desde que cumpra a norma ECE R16 ou norma equivalente. Recomendamos que coloque a cadeira no banco de trás.
- Não lubrifique, de forma alguma, as partes móveis da ABC Design TULIP.
- Não são permitidas quaisquer modificações na ABC Design TULIP, pois podem implicar na perda parcial ou mesmo total da segurança oferecida.

- Antes de adquirir a cadeira de auto, verifique se esta se ajusta bem ao seu veículo.
- Utilize sempre a cadeira, mesmo nas viagens mais curtas. É nestas situações que ocorre a maioria dos acidentes.
- NUNCA transporte a criança sem um equipamento de retenção ou num equipamento que não seja adequado a sua idade, peso e altura, pois, desta forma, ela estará em maior risco de sofrer lesão em caso de acidente.
- Um dos grandes objetivos dos dispositivos de retenção é evitar ao máximo que o corpo da criança sofra movimento. Desta forma, antes de sair com o veículo, certifique-se de que o dispositivo de retenção esteja bem firme no banco do veículo, e que o sistema de retenção do mesmo esteja devidamente afivelado à criança.
- Utilize apenas os assentos de carro orientados no sentido de viagem, ou seja, Este equipamento é projetado para ser utilizado apenas em bancos veiculares voltados para frente.
- Nunca use este dispositivo de retenção para crianças em assentos equipados com airbag. Portanto não é permitido a instalação em veículos cujo os bancos possuam airbags laterais ou frontais.
- Certifique-se que o cinto de segurança do carro não está danificado e está em plenas condições de uso.
- Todos os cintos que são projetados para o sistema de retenção devem ser esticados. Os cintos que irão segurar a criança nunca podem estar torcidos. Certifique-se destas condições, pois isso reduz a capacidade de retenção da cadeira de auto.
- Nunca deixe a criança na ABC Design TULIP por muitas horas seguidas. Para um bom desenvolvimento dos músculos/controla motor, é importante que a criança seja alternadamente deitada sobre as costas ou sobre a barriga. Isso promove o desenvolvimento saudável.
- Para evitar a exposição desnecessária de seu filho à cargas térmicas, não deixe o assento infantil exposto ao sol quando não necessário.
- Nunca deixe a criança sozinha sem vigilância no assento infantil ou no carro.
- Crie um bom exemplo, utilize sempre o cinto de segurança.
- Faça pequenas pausas para uma viagem mais longa para que o seu filho tenha chance de mudar de posição devido à fadiga da viagem.
- É apropriado para crianças desde o nascimento até aprox. 15 meses de idade (0- 13kg de peso corporal).
- Uma cadeira colocada frouxamente pode ferir os ocupantes do carro em caso de travagem brusca ou acidente.

- As crianças tendem a se mover mais, e devem ser sempre contidas em sua cadeira para bebês, mesmo fora do carro.
- Nunca deixar a criança no dispositivo de retenção para crianças em veículos automotivos, sem a devida supervisão de um adulto.

MODO DE INSTALAÇÃO

A) Das partes do bebê conforto TULIP (Figura A ilustrativa)

1. Cadeira Bebê Conforto Moldada
2. Sistema de retenção estofado
3. Desativamento do sistema de retenção (botão cinza)
4. Ajuste do cinto de segurança
5. Alça ajustável
6. Almofada removível
7. Guias de cintura para passar o cinto pélvico
8. botão para a alça ajustável
9. botão para ajuste do cinto

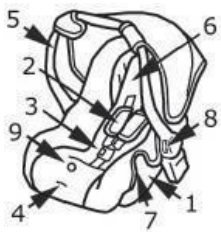

(figura A)

B) Dos Acessórios do bebê conforto TULIP (Figura B ilustrativa)

1. Alça ajustável
2. Capota de sol
3. Guias para passar cinto de segurança de 3 pontos do veículo

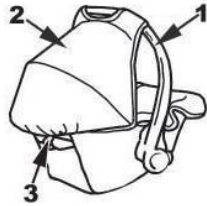

(figura B)

C) Do Cinto de segurança do bebê conforto TULIP (Figura Ilustrativa C)

Abertura: pressione o botão cinza de travamento do cinto. Coloque o bebê cuidadosamente moldado na concha da cadeira.

As costas do bebê devem repousar exclusivamente sobre a concha do assento.

Coloque as pontas de ambos os cintos em cima uma da outra. Trave encaixando as duas juntas no orifício do botão cinza (3). Puxe a extremidade solta do cinto de ajuste (4) até a regulagem desejada.



(figura C)

D) Ajuste do sistema de retenção (cinto de segurança do bebê conforto) - Figura D ilustrativa

O sistema de retenção deve se ajustar ao tamanho do bebê. Os cintos na parte superior devem passar através das aberturas na altura dos ombros do bebê. Posicione o cinto de ombro na altura desejada e passe as fivelas pelas aberturas correspondentes de acordo com o tamanho do bebê.

Para soltar: Pressione o botão de ajuste (1 – figura D), localizado na frente, e puxe os cintos de ombro simultaneamente.

Para apertar: Puxe a extremidade solta do cinto de ajuste (2 – figura D) até que tenha a tensão desejada do cinto de segurança. Isso é possível pressionando o botão de ajuste (1 – figura D).

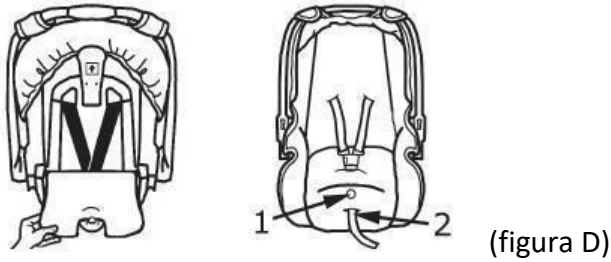

Obs: Certifique-se de que seu bebê esteja bem fixado na cadeira e que o cinto esteja ajustado (com 1cm de folga). Os cintos de segurança não devem estar torcidos.

E) Fixando o bebê conforto no carro (Figura E ilustrativa)

Coloque o bebê conforto sempre contra o movimento (figura 1).

Passo o cinto (do carro) da cintura pélvica através da abertura indicativa do bebê conforto, prevista para esta passagem (figura 2).

Fixe-o fazendo um click no cinto de segurança de 3 pontos do banco do carro.

Passo o cinto peitoral do carro na parte traseira da cadeira na concha moldada (figura 3) e ao mesmo tempo, posicione-o por dentro da peça indicada no encosto do bebê conforto (figura 4). Aperte o cinto. Certifique-se que o cinto não esteja torcido e que o bebê conforto esteja bem fixado.

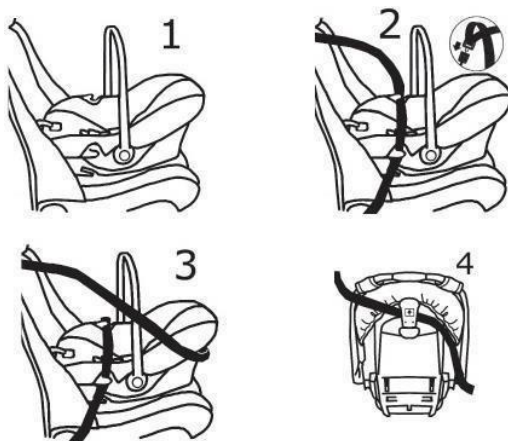

(figura E)

F) Ajuste da alça (Figura F ilustrativa)

A alça tem quatro posições de ajuste.

- a. Posição de fixação dentro do automóvel
- b. Posição para transporte
- c. Posição balanceadora
- d. Posição para sentar

Para ajustar a alça, pressionar os botões no ambos os lados da alça ao mesmo tempo. Certifique-se que a alça se encaixa na posição desejada.

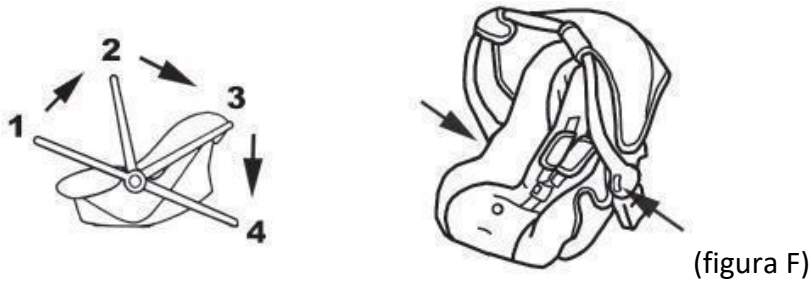

INSTALAÇÃO E USO DO ACESSÓRIO: BASE ISOFIX

IMPORTANTE: Acessório adicional vendido separadamente. Instrução se destina a utilização do acessório quando aplicável (quando adquirido o produto).

- Base Isofix
- Compatível com o dispositivo de retenção ABC Design TULIP
- Homologada em conformidade com a norma europeia ECE R44/04

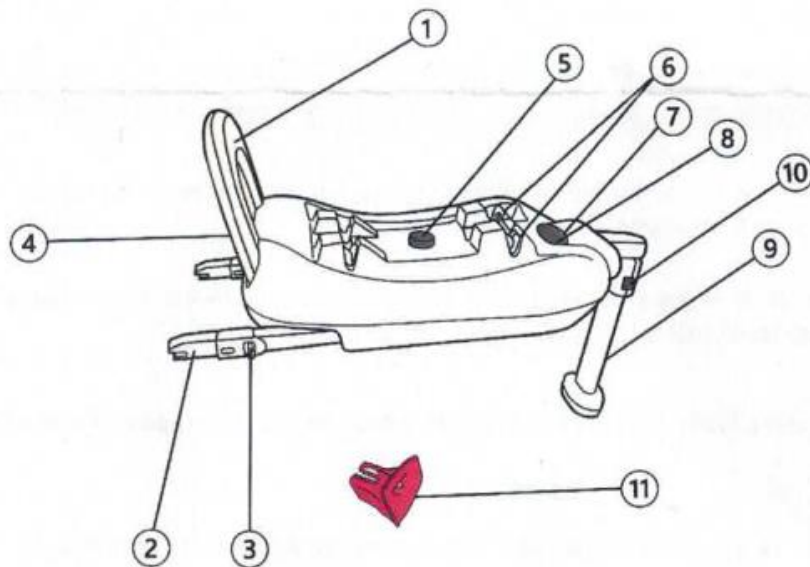

1. DESCRIÇÃO DOS COMPONENTES

1. Placa de amortecimento
2. Conectores Isofix (braços de fixação de montagem do sistema fixação Isofix)
3. Dispositivo de desbloqueio
4. Desbloqueio da placa de amortecimento
5. Botão de desbloqueio do sistema Isofix
6. Adaptadores para colocação da cadeira auto
7. Indicador verde da correta instalação da cadeira auto
8. Desbloqueio da cadeira auto
9. Pé de apoio
10. Botão de ajuste do pé de apoio
11. Tampas protetoras para conectores Isofix

2. INSTRUÇÃO DE MONTAGEM:

- 1) Encaixe a placa de amortecimento (1) sobre a base, pressionando-a até fixar.
- 2) Puxe para fora o pé de apoio (9) que se encontra embaixo da base.

3. INSTALAÇÃO DA BASE ISOFIX NO AUTOMÓVEL:

- a) Pressione o botão de desbloqueio (5) dos conectores Isofix (do sistema de fixação). Assim os conectores ficam automaticamente expostos.
- b) Coloque as duas tampas protetoras forecidas (11) nos pontos de ancoragem Isofix, existentes entre o encosto e o banco do veículo.
- c) Coloque os dois conectores (braços de fixação de montagem) nas tampas protetoras da base e fixe-os nos dois conectores Isofix do seu veículo.

ATENÇÃO: assegure-se que os conectores da Base Isofix estão bem fixos, verificando se os dois indicadores mostram a cor verde.

4. FIXAÇÃO DO ABC DESIGN TULIP NA BASE ISOFIX:

- 1) Coloque o ABC Design Tulip sobre os adaptadores respectivos (6) na base (virada no sentido contrário ao movimento), empurrando o bebê conforto para baixo até encaixar.

ATENÇÃO: VERIFIQUE SE A CADEIRA ESTA CORRETAMENTE COLOCADA NA BASE.

IMPORTANTE: 1- A fixação da cadeira será assinalada pelo indicador (7), que ficará verde se o encaixe for correto. 2- Pressione o botão (10) de ajuste do pé de apoio e puxe-o até que alcance o chão do veículo de forma segura. O indicador de cor deve ser verde, indicando que está corretamente instalado.

ATENÇÃO: o pé de apoio (9) não pode ficar no ar, nem ter objetos debaixo dele. Certifique-se que o pé de apoio não levante a base do assento.

5. PARA REMOVER A CADEIRA DA BASE ISOFIX:

Pressione o botão de desbloqueio (8) na frente da base Isofix e em seguida eleve a cadeira (puxe para cima para desencaixar).

6. PARA REMOVER A BASE ISOFIX DO AUTOMÓVEL:

- 1) Puxe o dispositivo de desbloqueio (3) de ambos os lados, até que o indicador de cor mostre a cor vermelha. Agora, pode remover a base do dispositivo Isofix do veículo.

2) Depois, pressione o botão (5), desbloqueando os braços de fixação e puxando-os para trás simultaneamente.

3) Pressione o botão (10) de ajuste do pé de apoio e coloque este na sua posição mais curta. Depois, dobre o pé de apoio.

INSTRUÇÕES DE LIMPEZA:

Mantenha o bebê conforto limpo para prolongar sua vida útil. Lave os tecidos do assento à mão, com água fria e use sabão neutro. Após a lavagem, não deixe os tecidos secarem ao sol.

INDICAÇÕES PARA CASOS DE RECLAMAÇÃO:

- Em caso de danos ou reclamação, contate o importador do produto.
- Os pedidos de garantia apenas podem ser validados mediante apresentação do comprovativo de compra.
- Atenção as instruções de uso, nenhuma reclamação poderá ser feita por desgaste natural ou por danos causados por uso indevido do produto ou por exceder a carga permitida.
- Nenhuma reclamação pode ser feita por danos causados por uso impróprio.
- Nenhuma reclamação pode ser feita por danos causados por montagem ou operação de formas incorretas.
- Nenhuma reclamação pode ser feita por danos causados por modificações no produto.
- As marcas de arranhões são sinais normais de desgaste e não constituem uma falha no produto.
- É provável que apareça mofo em tecidos que não foram devidamente secos e não pode ser atribuído a deficiências em condições de produção.
- O produto pode desbotar se exposto à luz solar, transpiração e detergentes, ou se sujeitos a abrasão ou lavagem excessiva, portanto, o desbotamento não pode ser atribuído a uma falha no produto.
- Para limpeza das partes plásticas, utilizar apenas pano úmido com água. O uso de produtos químicos/abrasivos pode comprometer a conservação do material e isso não constitui qualquer motivo para reclamação.
- Todos os produtos possuem peças móveis e articuláveis, portanto, é normal que a estrutura apresente um leve movimento durante o uso ou quando chacoalhada e isso não constitui uma falha do produto.

- O produto deve ser conferido assim que adquirido, para constatar se todas as peças e componentes se encontram na embalagem. Em caso de ausência de peças, contatar a loja revendedora onde o item foi adquirido para notificar. Reclamações de ausência de peças, após 30 dias corridos da data de emissão da nota fiscal, não serão aceitas.
- Se o produto apresentar defeito em uma parte específica, o atendimento em garantia será realizado sobre esta peça apenas. Demais partes do produto não serão reparadas ou substituídas, se não forem constatados defeitos de fabricação. Lembrando que a garantia não abrange danos ocasionados pelo uso ou desgaste natural, como: desbotamentos, ferrugem, riscos e afins.
- Em caso de defeito de fabricação que haja necessidade de troca do produto, a garantia da ABC Design abrangerá a substituição apenas pelo mesmo modelo adquirido. Caso o modelo em questão esteja indisponível na importadora ou não seja mais comercializado no Brasil, será oferecido pelo fornecedor modelo similar disponível, com variação de valor de até 10% do item adquirido, para mais ou para menos. Caso o consumidor solicite a troca por um produto de valor superior a margem de 10% (sendo a Nota Fiscal o valor de referência para o cálculo) a mesma poderá ser efetuada e a diferença será cobrada.

Produto importado por: LC dos Anjos LTDA

CNPJ MATRIZ: 28.414.558/0001-32

CNPJ FILIAL: 28.414.558/0002-13

Para entrar em contato com o SAC: (15) 3359-7919 / (15) 3359-7939 ou e-mail: sac@bebaby.com.br